



Źródło światła umieszczone w oprawie powinno być wymieniane tylko przez producenta, autoryzowanego serwisanta lub osobę posiadającą odpowiednie kwalifikacje.

**L-CONTACT**  
Instrukcja montażu



**5 LAT GWARANCJI**

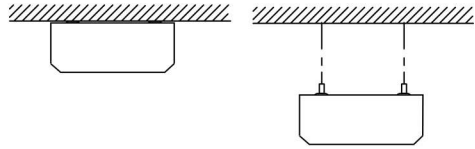
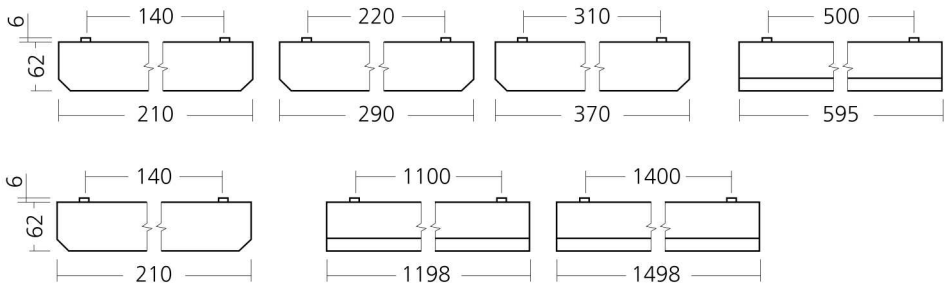

## APB-O LED

L-CONTACT Sp z o.o. Rumin 3 62-504 KONIN

Przed instalacją oprawy należy wyłączyć dopływ prądu! Oświetlenie może podłączyć wyłącznie osoba posiadająca odpowiednie kwalifikacje! Instalacja oświetleniowa powinna być wykonana zgodnie z obowiązującymi normami elektrotechnicznymi. Producent nie ponosi odpowiedzialności w przypadku ingerencji w wyrób lub nieprawidłowej instalacji.

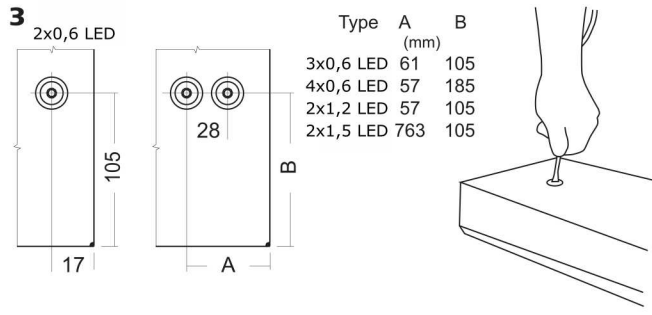
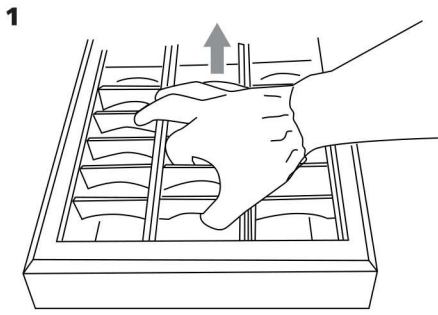

### 2 Nasufitowa

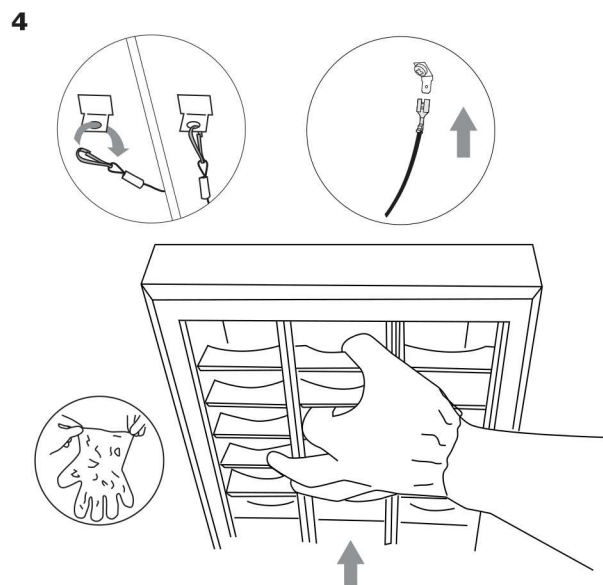
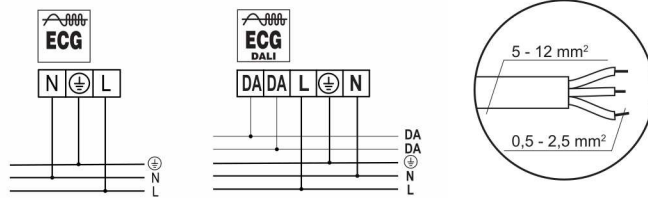
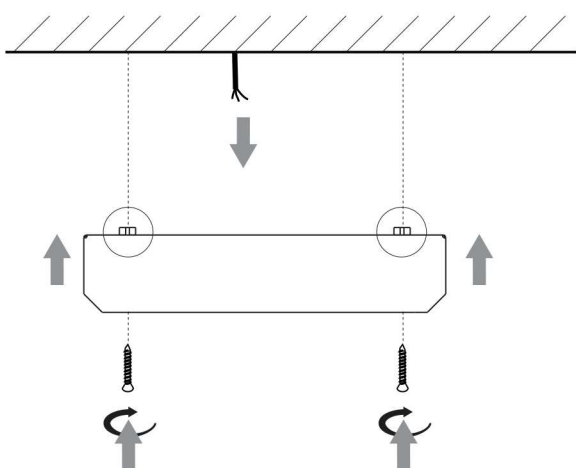
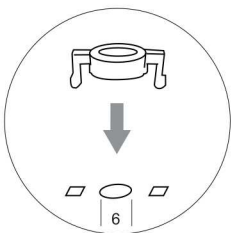

### Zwieszakowa

